

Varenummer: 12854100060800  
Beskrivelse: KLEE-coil 854 100 060.800  
M6 messing

## Mål

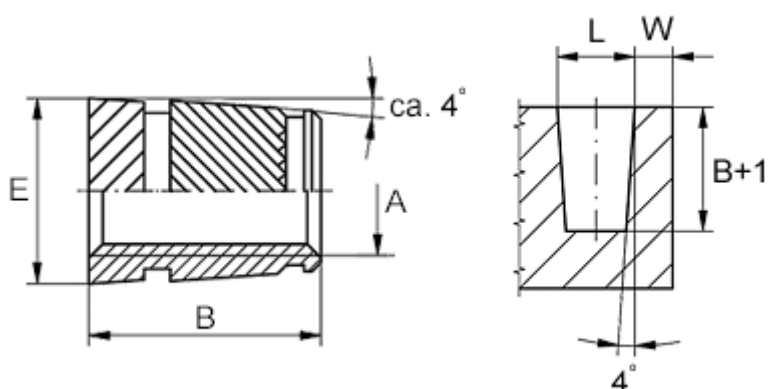

Anbefalet huldia. W +0,1	= 8.5
Indvendigt gevind A	= M6
Længde B	= 9.0
Mindsteafstand til kant W	= 2.5
Udvendig diameter E	= 8.8